

nuna®

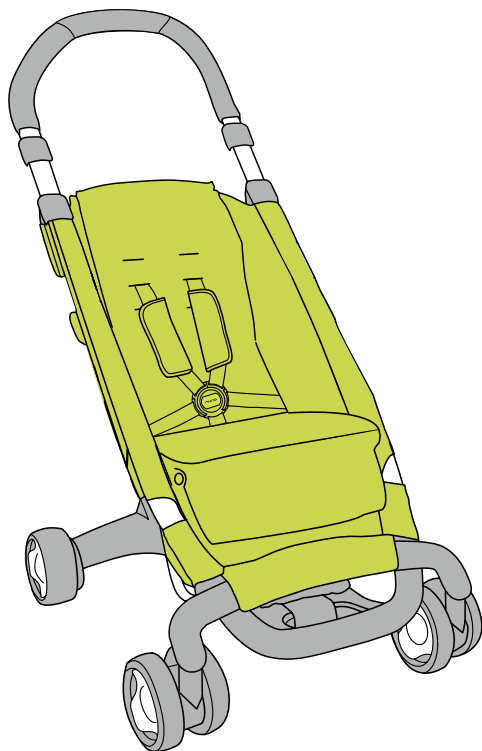

pepp™

instruction manual
Mode d'emploi

Thanks for choosing Nuna!

Nuna designs distinctive, smart and exciting products.

Lightweight and small, the Nuna PEPP™ folds in an ideal practical, compact package.

The one hand push bar combined with the swivel wheels and full suspension ensures very good maneuverability and a comfortable, smooth ride.

The seat recline, the adjustable handle, the basket and other features make every day use an easy task.

The unique style is the final touch to make your PEPP super distinctive. .

The Nuna PEPP is simple, down to earth, and transports your child safely.

Enjoy your Nuna PEPP!



Illustrations

Usage \ utilisation

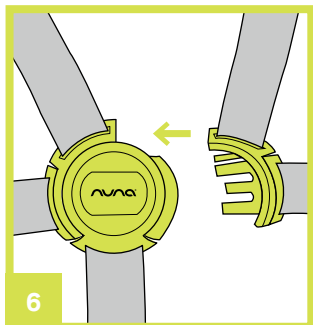
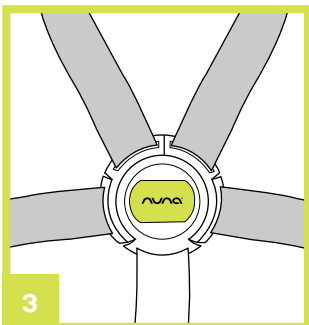
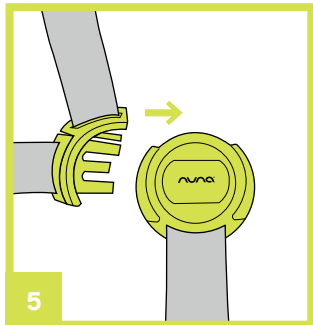
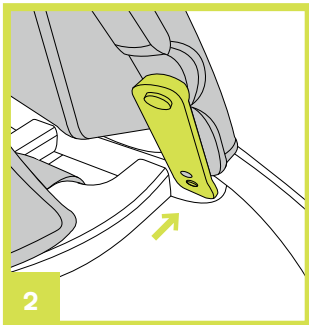
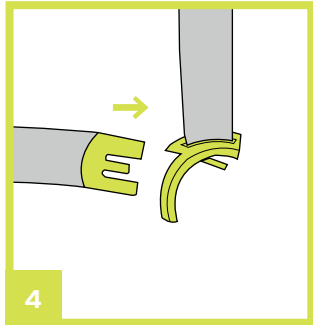
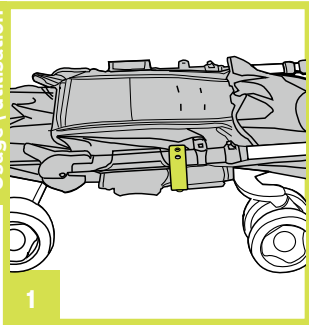

Illustrations

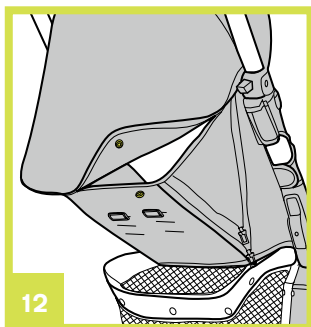
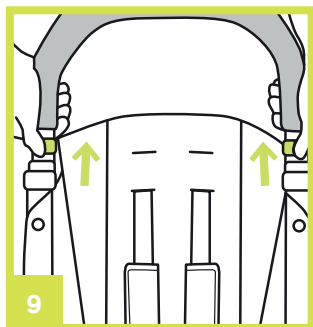
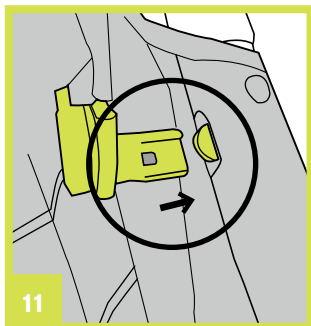
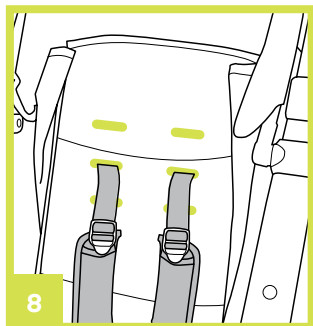
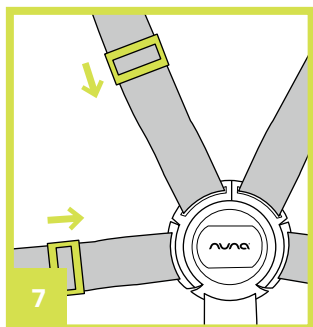

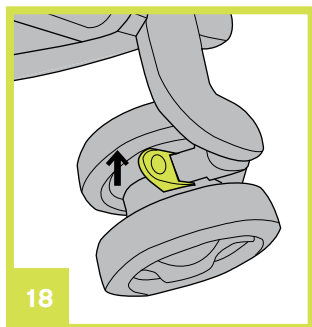
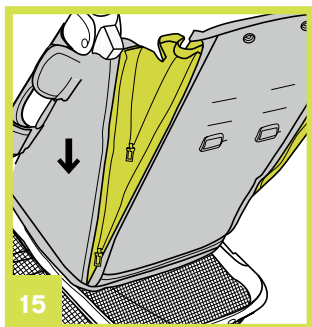
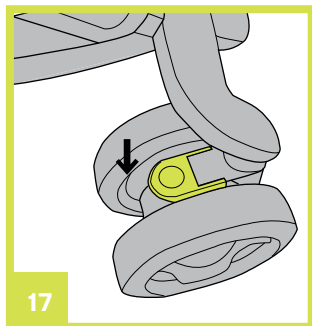
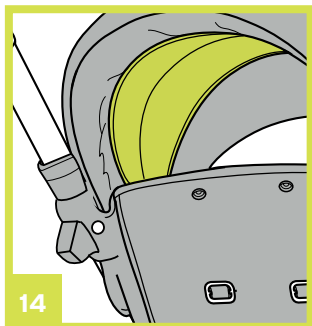
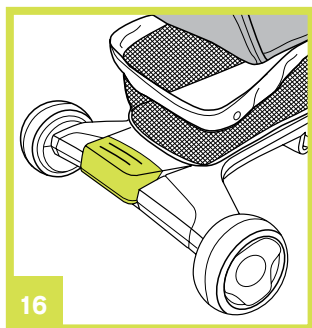
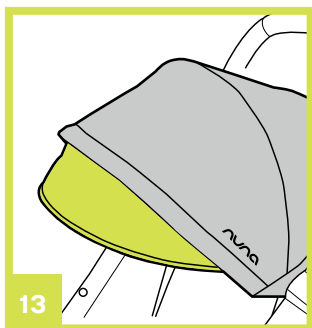

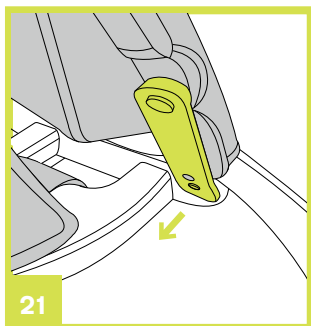
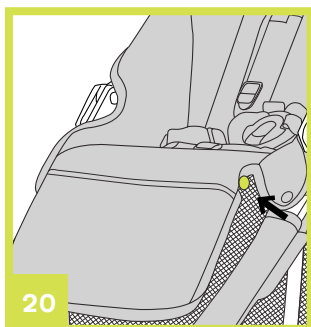
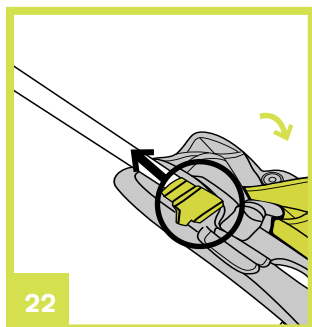
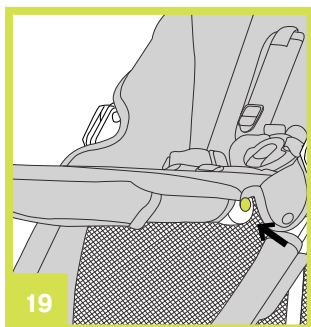

Contents

Illustrations	1-4	EN
English (EN)	5	
Safety and Warnings	6-8	FR
Contents of the box	8	
How to set up the Nuna PEPP	8	ES
How to use the Nuna PEPP	9-11	
Cleaning and maintenance	12	
Warranty and service	12	
Where to find Nuna products	13	
Français (FR)	15-24	
Español (ES)	27-36	

Safety and recommendations

Please take note of the following before using the Nuna PEPP.

Safety is very important to us and you can be assured that our products comply with the relevant standards and that they have been tested by a number of independent testing panels and laboratories.

If you have any questions or comments regarding the Nuna PEPP, we will be glad to hear them through our web site nuna.eu

IMPORTANT! KEEP THIS MANUAL FOR FUTURE REFERENCE!

Read these instructions carefully before use and keep them for future reference. Your child's safety may be affected if you do not follow these instructions.

This PEPP is intended for a child up to 50 lbs (22.7 kg) or 45 in (114.3cm).

! WARNINGS

Failure to follow these warnings and instructions could result in serious injury or death.

- ! NEVER leave child unattended. Always keep your child in view while in PEPP.**
- ! Avoid serious injury from falling or sliding out. Always use seat belt. After fastening buckles, adjust belts to get a snug fit around your child.**
- ! Please save instruction manual for future use.**
- ! Avoid finger entrapment: Use care when folding and unfolding the PEPP. Be certain the PEPP is fully erected and latched before allowing your child near the PEPP.**
- ! NEVER use PEPP on stairs or escalators. You may suddenly lose control of the PEPP or your child may fall out. Also, use extra care when going up or down a step or curb.**
- ! Strangulation Hazard: Do not place items with a string around your child's neck, suspend strings from this product, or attach strings to toys.**
- ! PEPP is to be used only at walking speed. Product is not intended for use while jogging, skating, etc.**
- ! Use of the PEPP with a child weighing more than 50 lbs (22.7 kg) or 45 in (114.3cm) will cause excessive wear and stress on the PEPP. Use the PEPP with only one child at a time.**
- ! Adding accessories such as purses, shopping bags, or parcels to the handle or canopy can cause the PEPP to be unstable. Only use Nuna accessories with your PEPP.**

- ! To prevent a hazardous, unstable condition, do not place more than 10 lbs (4.5 kg) in the storage basket.
- ! DO NOT use storage basket as a child carrier.
- ! Never allow you PEPP to be used as a toy.
- ! Discontinue using your PEPP should it become damaged or broken.
- ! Only use handle in one of the 5 locked handle positions.

Contents of the Box

Nuna PEPP and canopy

Tools Needed: None

How to set up the Nuna PEPP

Opening the Nuna PEPP

Check that you have all the parts for this product before using it. The assembly should be performed only by adults.

- 1 Separate storage latch from storage latch mount. **(1)**
- 2 Pull handle upward.
- 3 Check that the stroller is completely latched open before continuing.
- 4 Fix the storage latch to the seat bottom. **(2)**

How to use the Nuna PEPP

Securing child

- 1 To release the buckle latch, push on center button and remove the clips. **(3)**
- 2 To secure child, assemble buckle. **(4, 5, 6)**
- 3 Fit harness snugly to child by sliding each adjustment buckle. **(7)**

Adjusting the shoulder harness position

- 1 In back of seat, turn adjustment buckle and push through the slot to remove harness.
- 2 Reinsert harness into desired slots for comfortable fit. **(8)**
- 3 Use either shoulder harness anchor in the slots that are closest to child's shoulder height. Use slide adjuster for further adjustment. **(8)**

Adjusting the push handle

- 1 Unlock by pulling up on the release/sliders on both sides. **(9)**
- 2 Pull or push on handle to select your desired locked "click" position.

Attaching and detaching the canopy

- 1 Adjust handle to fully extended position. **(9)**
- 2 Find the holes on the upper inside of the seat back sides. **(10)**
- 3 Insert canopy mount through the hole and into the bracket on the under side of the handle on both sides. **(11)**
- 4 Attach the snaps on the rear of the seat back. **(12)**
- 5 To detach canopy, pull inwards on canopy mounts until they slide out.

Adjusting the canopy

- 1 To open the canopy, pull canopy towards front. To fold the canopy, push canopy towards back.
- 2 Position the eyeshade forward or backward as needed. **(13)**
- 3 To store canopy flap, tuck into the pocket under the main canopy. **(14)**

Adjusting the recline

2 zippers on each side for 2 recline positions

- 1 Unzip for recline positions. **(15)**
- 2 Zip up to upright positions.

Applying the brake

- 1 To lock, push down the center brake pedal. **(16)**
- 2 To unlock, push up the center brake pedal.

Swivel Lock Wheel

- 1 To lock, press down on the swivel locks on both front wheels. Locks will engage as soon as the wheel is straight. **(17)**
- 2 To unlock, pull up on both locks. **(18)**

Adjusting the calf support

- 1 To lower the calf support, press in both buttons on the sides and rotate the calf support downward. **(19)**
- 2 To raise the calf support, rotate up. **(20)**

Folding the Nuna PEPP

- 1 Adjust handle to lowest position. **(9)**
- 2 Open the storage latch from the seat bottom. **(21)**
- 3 pull up on the fold levers on both sides of the handle. **(22)**
- 4 Fold handle forward. **(22)**
- 5 Attach storage latch on the appropriate hole for a tight fold. **(1)**

Cleaning and maintenance

Your PEPP is a valuable piece of equipment and deserves careful handling.

You can clean the frame, the plastic parts, and the fabric with a damp cloth, but don't use abrasives or bleach. Fabric is machine washable, Line dry . Do not use silicon lubricants, as they will attract dirt and grime. Continued and extended exposure to sunlight can change the color of many materials.

For reasons of safety, only use original Nuna parts.

Clean the wheels regularly with water and remove the dirt.

To ensure the long-lasting use of your PEPP, wipe it off with a soft, absorbent cloth after using it in rainy weather.

It is normal for fabric to discolor from sunlight and to show wear and tear after a long period of use, even when used normally.

Check regularly if any parts are torn, broken, or missing and that everything functions properly. If this is the case, stop using the PEPP.

Warranty and service

Thank you for choosing Nuna. This product is covered by a limited one-year warranty from the date of purchase. If this product shows a defect in materials or workmanship during the warranty period, please contact Nuna. Please have the proof of purchase, model number and serial number available when you contact us.

To register your product, fill out and mail in the provided registration card or go to our website at nuna.eu.

All products include a serial label which lists the product model number and serial number. Before contacting customer service, please have these numbers available for reference.

Product Registration

Please visit www.nuna.eu to register your product.

Where to find Nuna products?

If you are looking for Nuna retailers in your area, please consult our website: www.nuna.eu

EN

Contact

We always look forward to hearing from you. Please feel free to contact us with any comments or questions regarding the Nuna products.

In USA :

nuna.eu

Nuna Baby Essentials Inc.

70 Thousand Oaks Blvd.

Morgantown, PA 19543

1-855-NUNA-USA

In Canada :

ISIS Inc.

2400A Autoroute Transcanadienne

Pointe-Claire, Québec, H9R 1B1

1-800-667-4111

service@isisbaby.ca

nuna.eu

Thanks for choosing Nuna!

Merci d'avoir choisi Nuna!

Merci d'avoir choisi Nuna!

Nuna conçoit des produits originaux, ingénieux et attrayants.

Petite et légère, la poussette PEPP™ de Nuna offre une fermeture compacte des plus pratiques.

La poignée dirigeable d'une main, les roues pivotantes et la suspension intégrale assurent une excellente maniabilité et des promenades tout confort.

Le siège à dossier inclinable, la poignée réglable, le panier et autres caractéristiques facilitent son utilisation au quotidien.

Mais par-dessus tout, la poussette PEPP se distingue grâce à son style unique.

Simple et pratique, la poussette PEPP de Nuna accueille votre enfant en toute sécurité.

Nous espérons qu'elle vous plaira!



Table des matières

Illustrations	1-3
Français (FR)	15
Sécurité et mises en garde	16-18
Contenu de la boîte	18
Comment monter la poussette PEPP de Nuna	18-19
Comment utiliser la poussette PEPP de Nuna	19-21
Nettoyage et entretien	22
Garantie et service	23
Où trouver les produits Nuna?	24

Sécurité et recommandations

Prendre note de ce qui suit avant d'utiliser la poussette PEPP de Nuna.

La sécurité est très importante pour nous. C'est pourquoi nous veillons à ce que nos produits respectent les normes applicables et soient testés par de nombreux groupes d'experts et laboratoires d'essai indépendants.

Toute question ou tout commentaire au sujet de la poussette PEPP peut nous être communiqué par l'intermédiaire de notre site Web à l'adresse nuna.eu.

FR

IMPORTANT! CONSERVER LE PRÉSENT MODE D'EMPLOI POUR CONSULTATION ULTÉRIEURE!

Lire les présentes instructions attentivement avant d'utiliser le produit et les conserver pour consultation ultérieure. La sécurité de l'enfant peut être compromise si ces instructions ne sont pas respectées.

La poussette PEPP est conçue pour un enfant dont le poids ne dépasse pas 22,7 kg (50 lb) ou qui mesure 114,3 cm (45 po) ou moins.

MISES EN GARDE

Le non-respect des présentes mises en garde et des instructions pourrait entraîner des blessures graves ou mortelles.

- ! **Ne JAMAIS laisser l'enfant sans surveillance. Ne jamais perdre l'enfant de vue lorsqu'il est dans la poussette.**
- ! **Pour éviter que l'enfant se blesse gravement en tombant ou en glissant du siège, toujours utiliser la ceinture de sécurité. Après les avoir bouclées, régler les sangles pour qu'elles soient étroitement ajustées au corps de l'enfant.**
- ! **Conserver le mode d'emploi pour consultation ultérieure.**
- ! **Pour éviter de se pincer les doigts, faire preuve de prudence durant l'ouverture et la fermeture de la poussette PEPP. S'assurer que la poussette PEPP est entièrement déployée et verrouillée avant de permettre à l'enfant de s'en approcher.**
- ! **Ne JAMAIS utiliser la poussette dans un escalier, fixe ou roulant. Il y a danger de perdre la maîtrise de la poussette et que l'enfant en tombe. Faire également preuve de prudence en montant ou en descendant une marche ou un trottoir.**
- ! **Risque d'étranglement : Ne pas mettre d'objets munis d'un cordon autour du cou d'un enfant, suspendre des cordes à ce produit ou attacher une corde à un jouet.**
- ! **La poussette PEPP doit être utilisée pour la marche seulement. Ce produit n'est pas conçu pour le jogging, le patin, etc.**
- ! **L'utilisation de la poussette PEPP pour un enfant de plus de 22,7 kg (50 lb) ou 114,3 cm (45 po) occasionnera une usure prématurée et un effort excessif de la poussette.**

Utiliser la poussette PEPP pour un seul enfant à la fois.

- ! L'ajout d'accessoires, tels que des sacs à main, des sacs à provisions ou des colis, sur la poignée ou la capote peut déséquilibrer la poussette. Utiliser uniquement des accessoires de Nuna avec la poussette PEPP.**
- ! Afin de prévenir les situations dangereuses d'instabilité, ne pas mettre plus de 4,5 kg (10 lb) dans le panier.**
- ! Ne PAS transporter un enfant dans le panier.**
- ! Ne pas permettre à qui que ce soit d'utiliser la poussette PEPP comme jouet.**
- ! Cesser d'utiliser la poussette PEPP si elle est endommagée ou brisée.**
- ! Utiliser la poignée dans l'une des cinq positions de verrouillage uniquement.**

Contenu de la boîte

Poussette PEPP de Nuna et capote

Outils requis : aucun

Comment monter la poussette PEPP de Nuna

Ouverture de la poussette PEPP de Nuna

Avant d'utiliser le produit, vérifier qu'aucune pièce n'est manquante.
L'assemblage de ce produit doit être exécuté uniquement par un adulte .

- 1 Détacher la languette de verrouillage de sa pièce de fixation. **(1)**
- 2 Tirer la poignée vers le haut.
- 3 Vérifier que la poussette est complètement déployée et verrouillée avant de continuer.
- 4 Fixer la languette de verrouillage sous le siège.**(2)**

Comment utiliser la poussette PEPP de Nuna

Utilisation du harnais de sécurité

- 1 Pour déboucler le harnais, appuyer sur le bouton central et tirer sur les languettes. **(3)**
- 2 Pour attacher l'enfant, reboucler le harnais. **(4,5,6)**
- 3 Ajuster le harnais étroitement au corps de l'enfant à l'aide de chaque pince coulissante. **(7)**

Réglage de la hauteur des bretelles

- 1 À l'arrière du siège, tourner la pince coulissante et la faire passer par la fente pour détacher la bretelle du dossier.
- 2 Réinsérer la bretelle dans la fente qui permet le réglage le plus confortable. **(8)**
- 3 Ancrer les bretelles dans les fentes dont la hauteur est la plus proche de celle des épaules de l'enfant. Pour ajuster les bretelles davantage, utiliser la pince coulissante. **(8)**

Réglage de la poignée

- 1 Déverrouiller la poignée en appuyant sur les boutons de chaque côté. **(9)**
- 2 Monter ou descendre la poignée jusqu'à ce qu'elle se bloque avec un déclic dans la position souhaitée.

Montage et démontage de la capote

1. Monter complètement la poignée. **(9)**
2. Repérer les trous dans la partie supérieure du dossier, de chaque côté. **(10)**
3. Insérer les supports de la capote dans les trous, puis dans les fixations au bas de la poignée, de chaque côté. **(11)**
4. Attacher les boutons-pression à l'arrière du dossier. **(12)**
5. Pour enlever la capote, détacher les supports des fixations en les tirant vers l'intérieur.

Réglage de la capote

- 1 Pour ouvrir la capote, la tirer vers l'avant. Pour fermer la capote, la pousser vers l'arrière.
- 2 Déployer ou replier le pare-soleil selon les besoins. **(13)**
- 3 Pour utiliser la capote sans son panneau arrière, ranger celui-ci dans la poche située sous la partie principale de la capote. **(14)**

Réglage du dossier

Deux fermetures éclair de chaque côté permettent de régler l'inclinaison du dossier.

- 1 Détacher les fermetures éclair pour obtenir l'inclinaison souhaitée. **(15)**
- 2 Rattacher les fermetures éclair pour redresser le dossier.

Utilisation du frein

1. Pour mettre le frein, appuyer sur la pédale centrale. **(16)**
2. Pour ôter le frein, monter la pédale centrale.

Roues pivotantes

1. Pour bloquer les roues pivotantes, appuyer sur le levier situé sur chaque bloc de roues avant. Les mécanismes de blocage s'enclencheront dès que les roues seront droites. **(17)**
2. Pour débloquer les roues pivotantes, monter les deux leviers. **(18)**

Réglage du repose-jambes

- 1 Pour baisser le repose-jambes, appuyer simultanément sur les boutons latéraux, puis faire pivoter le repose-jambes vers le bas. **(19)**
- 2 Pour monter le repose-jambes, le faire pivoter vers le haut. **(20)**

Fermeture de la poussette PEPP de Nuna

- 1 Baisser complètement la poignée. **(9)**
- 2 Détacher la languette de verrouillage sous le siège. **(21)**
- 3 Tirer sur les commandes de fermeture de chaque côté de la poignée. **(22)**
- 4 Replier la poignée vers l'avant. **(22)**
- 5 Fixer la languette de verrouillage à l'aide du trou approprié pour solidifier la fermeture. **(1)**

Nettoyage et entretien

La poussette PEPP est un article de valeur qui doit être manipulée avec soin.

Le cadre, les pièces en plastique et le tissu peuvent être nettoyés avec un linge humide; éviter cependant les nettoyeurs abrasifs et les agents de blanchiment. Les pièces en tissu sont lavables à la machine et doivent être suspendues pour le séchage. Ne pas employer de lubrifiants à base de silicone, car ils captent la poussière et les saletés. Une exposition continue ou prolongée au soleil peut altérer la couleur des matériaux.

Pour des raisons de sécurité, utiliser uniquement des pièces Nuna.
Nettoyer régulièrement les roues à l'eau.

Pour assurer la durabilité de la poussette, l'essuyer avec un linge doux et absorbant après chaque utilisation.

Il est normal que le tissu se décolore sous l'effet du soleil, s'use ou se déchire après une longue période d'utilisation, même dans des conditions d'utilisation normales.

Inspecter la poussette régulièrement pour détecter les pièces déchirées, brisées, manquantes ou défectueuses. Si tel est le cas, cesser d'utiliser la poussette PEPP.

Garantie et service

Merci d'avoir choisi Nuna. Ce produit est couvert par une garantie d'un an, qui entre en vigueur à la date d'achat. Si le produit présente un vice de matériaux ou de fabrication durant la période de garantie, communiquer avec Nuna. S'assurer d'avoir la preuve d'achat, le numéro de modèle et le numéro de série du produit sous la main.

Pour enregistrer le produit, remplir et poster la carte d'enregistrement fournie ou consulter le site Web nuna.eu.

Tous les produits sont munis d'une étiquette sur laquelle figurent un numéro de modèle et un numéro de série. Avant de communiquer avec le service à la clientèle, s'assurer d'avoir ces numéros sous la main.

Enregistrement du produit

Pour enregistrer le produit, consulter le site www.nuna.eu.

Où trouver les produits Nuna?

Pour trouver le détaillant de produits Nuna le plus près, consulter notre site Web à l'adresse : www.nuna.eu

Nous joindre

Chez Nuna, nous aimons avoir des nouvelles de nos clients. C'est pourquoi nous accueillons avec plaisir les commentaires ou questions concernant nos produits.

Aux États-Unis :
Nuna Baby Essentials Inc.
70 Thousand Oaks Blvd.
Morgantown, PA 19543
1-855-NUNA-USA
nuna.eu

Au Canada :
ISIS Inc.
2400A Autoroute Transcanadienne
Pointe-Claire, Québec, H9R 1B1
1-800-667-4111
Nuna.eu
service@isisbaby.ca

Merci d'avoir choisi Nuna!

Gracias por elegir Nuna

Nuna diseña productos exclusivos, ingeniosos y emocionantes.

El Nuna PEPP, ligero y compacto, se pliega formando un paquete práctico y compacto.

El manillar, que se maneja con una sola mano, las ruedas giratorias y la suspensión integral garantizan una extraordinaria maniobrabilidad y una gran comodidad de marcha.

El asiento reclinable, el manillar ajustable, la cesta y otras características hacen de su uso diario una sencilla tarea.

Por último, su estilo propio y sus atrevidos colores dan el toque final a un cochecito verdaderamente exclusivo.

El Nuna PEPP es sencillo, práctico y transporta a sus pequeños con seguridad.

Disfrute de su Nuna PEPP!

nuna[®]

Contenido

Ilustraciones	1-3
Español (ES)	27
Seguridad y advertencias	28-30
Contenido del paquete	30
Cómo montar el Nuna PEPP	30-31
Cómo usar el Nuna PEPP	31-33
Limpieza y mantenimiento	34
Garantía y reparación	35
Dónde encontrar los productos Nuna	36

Seguridad y recomendaciones

Tenga en cuenta las siguientes indicaciones antes de utilizar el Nuna PEPP.

La seguridad es muy importante para nosotros. Puede tener la certeza de que nuestros productos cumplen los estándares relevantes y de que han sido probados en una serie de laboratorios y paneles de pruebas independientes.

Si tiene alguna consulta o comentario acerca del Nuna PEPP, estaremos encantados de recibirlos a través de nuestra página web **nuna.eu**

ES

IMPORTANTE! CONSERVE ESTE MANUAL PARA REFERENCIA FUTURA.

Lea detenidamente estas instrucciones antes de utilizar el producto y consérvelas para referencia futura. La seguridad de su pequeño podría verse comprometida si no sigue estas instrucciones.

Este vehículo está diseñado para usarse que el niño hasta que pesa 50 lbs (22,7 kg) o 45 in (114,3cm) como máximo.

Advertencias

No seguir estas advertencias e instrucciones podría ocasionar lesiones graves o la muerte.

- ! **NUNCA** deje al niño sin supervisión. Siempre mantenga a su hijo a la vista mientras se encuentre en la sillita de paseo.
- ! Evite lesiones graves causados por caídas o resbalones. Utilice siempre el cinturón de seguridad. Después de fijar las hebillas, ajuste los cinturones para obtener un ajuste perfecto alrededor de su niño.
- ! Por favor, guarde el manual de instrucciones para el futuro uso.
- ! Evite el atrapamiento de los dedos: Tenga cuidado al plegar y desplegar la sillita de paseo. Asegúrese de que la sillita de paseo esté completamente erguida y asegurada antes de dejar que su niño se acerque a la sillita de paseo.
- ! **NUNCA** use la sillita de paseo en escaleras o escaleras mecánicas. Usted puede de repente perder el control de la sillita de paseo o su hijo puede caerse. También, tenga sumo cuidado al subir o bajar una escalón o un bordillo.
- ! Peligro de estrangulamiento: No coloque objetos con cordones alrededor del cuello del niño, suspenda cordones de este producto ni ponga cordones a los juguetes.
- ! La sillita de paseo es para ser utilizada sólo en la velocidad de marcha. El producto no debe usarse mientras correr, patinar, etc.

- ! El uso de la sillita de paseo con un niño que pese más de 50 libras (22,7 kg) o 45 in (114,3cm) causará un desgaste y una tensión excesiva en la sillita de paseo. Usar la sillita de paseo con un solo niño a la vez
- ! La incorporación de accesorios como carteras, bolsas, o paquetes a la manija o capota puede provocar que el PEPP sea inestable. Utilice sólo los accesorios Nuna con su PEPP.
- ! Para evitar una situación peligrosa e inestable, no se coloque más de 10 libras (4,5 kg) en el cesto de almacenamiento.
- ! NO use el cesto de almacenamiento como un portador de niño.
- ! Nunca deje que su sillita de paseo sea utilizada como un juguete.
- ! Deje de usar la sillita de paseo en caso de ser dañada o rota.
- ! Utilice el asa, únicamente en una de las 5 posiciones con bloqueo.

Contenido del paquete

La sillita de paseo y el dosel Nuna

Herramientas necesarias: ninguna

Cómo montar el Nuna PEPP

Abrir el Nuna PEPP

Compruebe que tiene todas las piezas de este producto antes de usarlo. El montaje debe ser realizado solamente por adultos.

- 1 Separe el bloqueo de almacenamiento de su soporte. **(1)**
- 2 Tire del manillar hacia arriba.
- 3 Compruebe que la sillita esté fijada en la posición abierta antes de continuar.
- 4 Fije el bloqueo de almacenamiento a la parte inferior del asiento **(2)**

Cómo usar el Nuna PEPP

Sujetar al niño

- 1 Para abrir la hebilla, pulse en el botón central y extraiga las presillas. **(3)**
- 2 Para sujetar al niño, abroche la hebilla. **(4,5,6)**
- 3 Ajuste bien el arnés al niño mediante las hebillas de ajuste. **(7)**

Ajustar la posición del arnés de hombro

- 1 En la parte posterior del asiento, gire la hebilla de ajuste y presione a través de la ranura para soltar el arnés.

- 2 Vuelva a introducir el arnés en las hebillas deseadas para obtener un ajuste cómodo. **(8)**
- 3 Uno de los anclajes del arnés del hombro en las ranuras que están a la altura del armario hombro del niño. Use el ajustador deslizante para mayor ajuste. **(8)**

Ajustar el manillar

- 1 Desbloquee el manillar empujando hacia atrás las palancas situadas a ambos lados. **(9)**
- 2 Tire o empuje el asa para seleccionar la posición con bloqueo deseada.

Montar y desmontar la capota

- 1 Ajustar la empuñadura a una posición totalmente extendida. **(9)**
- 2 Encontrar los agujeros en el interior superior de los lados del respaldo del asiento. **(10)**
- 3 Introducir la base del dosel a través del agujero y en el soporte sobre la parte inferior de la empuñadura en ambos lados. **(11)**
- 4 Coloque los cierres de la parte trasera del respaldo del asiento. **(12)**
- 5 Para separar el dosel, tire hacia el interior sobre ambos ojales hasta que se deslice hacia afuera.

Ajustar la capota

- 1 Para abrir el dosel tire el dosel hacia delante, para plegar el dosel empuje el dosel hacia atrás.
- 2 Mueva la sombrilla adelante o atrás, según desee. **(13)**
- 3 Para guardar la solapa de la cubierta, colóquela en el bolsillo debajo de la cubierta principal. **(14)**

Ajustar el respaldo

2 cierres de cremallera en cada lado para 2 posiciones de inclinación

- 1 Para reclinar, baje la cremallera. **(15)**
- 2 Para subir a posición vertical, suba la cremallera.

Aplicar el freno

- 1 Para activar el freno, pulse el pedal de freno central hacia abajo. **(16)**
- 2 Para quitar el freno, pulse hacia arriba el pedal de freno central.

Rueda giratoria con bloqueo

1. Para bloquear, presione hacia abajo en los topes giratorios en ambas ruedas delanteras. Los topes se acoplarán tan pronto que la rueda sea recta. **(17)**
2. Para desbloquear, tire hacia arriba de los dos topes. **(18)**

Ajustar el apoyo para las piernas

- 1 Para bajar el soporte para las cañas, presione los dos botones a los lados y gire el soporte para las cañas hacia abajo. **(19)**
- 2 Para elevar el apoyo del becerro, gire hasta. **(20)**

Plegar el Nuna PEPP

- 1 Ajuste el manillar en su posición inferior y bloquéelo. **(9)**
- 2 Abra el bloqueo de almacenamiento desde la parte inferior del asiento. **(21)**
- 3 Tire hacia arriba de las palancas de plegado de los ambos lados de la empuñadura. **(22)**
- 4 Pliegue el manillar hacia delante. **(2)**
- 5 Encaje el bloqueo de almacenamiento en el agujero correspondiente para un plegado preciso. **(1)**

Limpieza y mantenimiento

Su cochecito es un artículo valioso que merece ser cuidado con mimo.

Limpie el chasis, las piezas de plástico y el tejido con un paño húmedo, pero no utilice abrasivos ni lejía. La tela puede lavarse a máquina y secarse colgada. No utilizar lubricantes siliconados, pues atraen la suciedad y la mugre. La exposición prolongada y continuada a la luz del sol puede cambiar el color de muchos materiales.

Por motivos de seguridad, utilice solamente piezas Nuna originales.

Limpie las ruedas regularmente con agua y elimine la suciedad.

Para garantizar un uso prolongado de su cochecito, límpielo con un paño suave y absorbente después de utilizarlo con tiempo lluvioso.

Es normal que los tejidos se descoloren debido a la luz del sol y que presenten cierto desgaste después de un largo periodo de uso, incluso con un uso normal.

Compruebe regularmente si alguna pieza se ha dañado, roto o perdido, y que todo funciona con normalidad. En tal caso, deje de usar el cochecito.

Garantía y reparación

Gracias por elegir Nuna. Este producto está cubierto por una garantía limitada de un año a partir de la fecha de adquisición. La prueba de adquisición es necesaria. Si este producto tiene un defecto con respecto a los materiales o a la fabricación durante el período de garantía, por favor contáctense con Nuna. Tengan disponibles su número de modelo y número de serie, será necesario en caso de una reclamación de garantía.

Para registrar su producto, completen y envíen por correo la tarjeta de registro proporcionada o visiten nuestro sitio web en nuna.eu

Todos los productos incluyen una serie de la etiqueta que presenta el número de modelo del producto y el número de serie.

Antes de contactar el servicio al cliente tiene estos números disponibles para referencia.

Registración del producto

Por favor visite www.nuna.eu para registrar su producto

Dónde encontrar productos Nuna

Si busca puntos de venta Nuna en su zona, consulte nuestra página web:
nuna.eu

Contacto

Siempre deseamos mejorar nuestros productos y desarrollar nuevas ideas así que por favor no duden en comunicarse con nosotros para presentar comentarios o formular preguntas acerca de los productos Nuna.

nuna.eu
Nuna Baby Essentials Inc.
70 Thousand Oaks Blvd.
Morgantown, PA 19543
1-855-NUNA-USA

Gracias por elegir Nuna

